



Barra JBL 2.1



 DOLBY AUDIO™

 **HDMI**™
HIGH DEFINITION MULTIMEDIA INTERFACE

 **Bluetooth**®

MANUAL DEL PROPIETARIO

TABLA DE CONTENIDO

1. INTRODUCCIÓN	3	8. SISTEMA	8
2. CONTENIDO DE LA CAJA	3	1. MODO DE ESPERA AUTOMÁTICO	8
3. CONECTAR LA BARRA DE SONIDO	3	2. ACTIVACIÓN AUTOMÁTICA	8
CONECTAR LA BARRA DE SONIDO AL TELEVISOR	3	3. CONFIGURAR EL BRILLO DE LA PANTALLA	8
CONECTAR LA BARRA DE SONIDO A OTROS DISPOSITIVOS	4	4. APLICAR LA CONFIGURACIÓN DE FÁBRICA	8
ENCENDER EL SISTEMA	4	5. COMPROBAR LA VERSIÓN DEL SOFTWARE	8
EMPAREJAR CON EL SUBWOOFER	4	6. ACTUALIZACIÓN DEL SOFTWARE	8
4. COLOCAR LA BARRA DE SONIDO	5	9. ESPECIFICACIONES DEL PRODUCTO	9
COLOCAR LA BARRA DE SONIDO SOBRE LA MESA	5	GENERAL	9
MONTAR LA BARRA DE SONIDO EN LA PARED	5	ENTRADA Y SALIDA	9
5. UTILIZAR EL SISTEMA DE LA BARRA DE SONIDO	5	ESPECIFICACIONES DE BLUETOOTH	9
PARA CONTROLAR	5	ESPECIFICACIONES DE USB	9
PARA UTILIZAR BLUETOOTH	5	DIMENSIONES Y PESO DEL PRODUCTO	9
PARA UTILIZAR LA FUNCIÓN SOUNDSHIFT	6	SECCIÓN DEL TRANSMISOR/RECEPTOR INALÁMBRICO	9
PARA UTILIZAR USB	6	10. LOCALIZACIÓN Y SOLUCIÓN DE PROBLEMAS	9
6. CONFIGURACIÓN DEL SONIDO	7	SISTEMA	9
ANTES DE EMPEZAR	7	SONIDO	9
AJUSTAR EL VOLUMEN	7	VÍDEO	10
SELECCIONAR EL EFECTO DE SONIDO	7	BLUETOOTH	10
1. MODO DE SONIDO ENVOLVENTE	7	CONTROL REMOTO	10
2. BASS (BAJOS)	7		
3. MODO DE SONIDO	7		
4. MODO NOCHE	7		
SINCRONIZAR VÍDEO Y SONIDO	7		
7. RESPONDER AL CONTROL REMOTO DEL TELEVISOR	7		
PARA LA MAYORÍA DE TELEVISORES SAMSUNG, LG, SONY Y VIZIO	7		
PARA OTROS TELEVISORES	8		

1. INTRODUCCIÓN

Gracias por adquirir la barra JBL 2.1. La barra JBL 2.1 está diseñada para llevar un sonido extraordinario a tu sistema de cine en casa. Te recomendamos encarecidamente que dediques unos minutos a leer este manual, en el que se describen el producto y las instrucciones paso a paso para montar el producto empezar a utilizarlo.

CONTACTA CON NOSOTROS: Si tienes alguna duda acerca de la barra JBL 2.1, su instalación o funcionamiento, póngase en contacto con su distribuidor o instalador, o visite nuestro sitio web en www.JBL.com.

2. CONTENIDO DE LA CAJA

Barra de sonido



Subwoofer

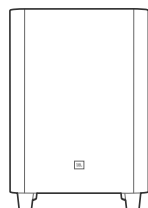

Control remoto y pilas

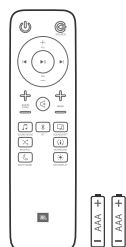

Cables de alimentación* (1.200 mm)

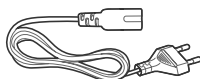

*El número y los tipos de cables de alimentación varían según la región.

Cable óptico (1.200 mm)

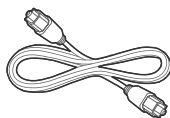

Cable AUX (1.200 mm)

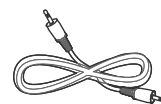

Soportes para montaje mural

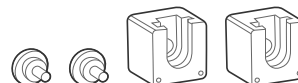

Información de producto y guía de montaje mural



3. CONECTAR LA BARRA DE SONIDO

Esta sección te ayuda a conectar la barra de sonido a un televisor y a otros dispositivos, y a configurar el sistema completo.

Conectar la barra de sonido con el televisor

Conecta la barra de sonido a un televisor. Puedes escuchar el sonido de los programas de televisión a través de la barra de sonido.

Conectar al televisor mediante HDMI (ARC)

Una conexión HDMI admite sonido digital y es la mejor opción para la conexión con la barra de sonido. Si el televisor admite HDMI ARC; se puede escuchar el sonido del televisor a través de la barra de sonido utilizando un solo cable HDMI.

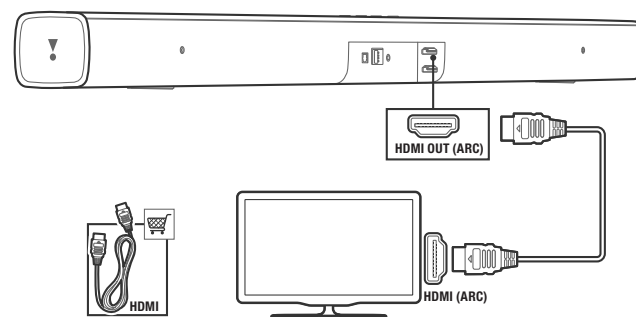

Nota: Confirma que la función CEC HDMI del televisor esté activada.

Conectar al televisor mediante la entrada óptica

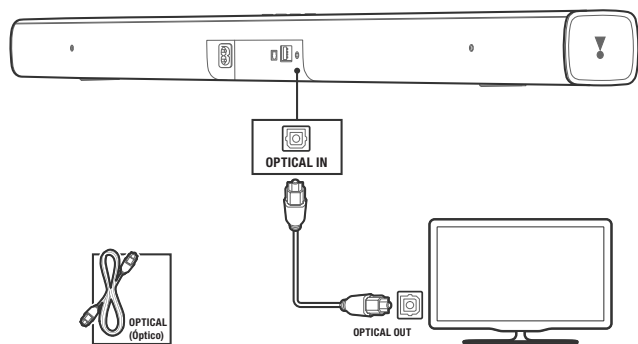

Una conexión óptica admite audio digital y es una alternativa a una conexión de sonido HDMI.

Nota: Confirma que hayas configurado los ajustes de sonido del televisor para admitir "altavoces externos" y desactiva los altavoces integrados en el televisor.

Conectar la barra de sonido con otros dispositivos

Opción 1: Conectar dispositivos digitales mediante HDMI

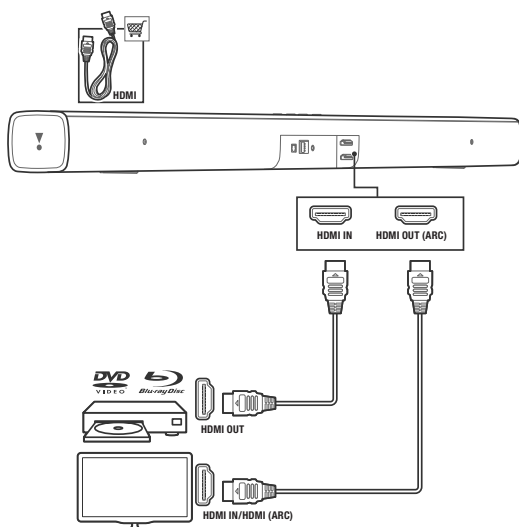

Conecta un dispositivo digital, como un sintonizador, un reproductor de DVD/Blu-ray o una consola de juegos a la barra de sonido mediante una única conexión HDMI. Al conectar los dispositivos de este modo y reproducir un archivo o un juego,

- el vídeo se muestra automáticamente en el televisor y
 - el sonido se reproduce automáticamente en la barra de sonido.
1. Conecta el conector HDMI OUT del dispositivo digital a la conexión HDMI IN de la barra de sonido con un cable HDMI de alta velocidad. Conecta la barra de sonido al televisor mediante HDMI OUT (ARC).
 2. Pulsa repetidamente el botón SOURCE (Fuente) en el control remoto hasta que aparezca HDMI 1 en el panel de visualización.
 3. Si el televisor no es compatible con CEC HDMI, selecciona la entrada de vídeo correcta en el televisor.
 4. En el dispositivo conectado, activa las operaciones de CEC HDMI. Para obtener más información, consulta el manual del usuario del dispositivo.

Opción 2: Conectar dispositivos mediante cables de sonido analógico

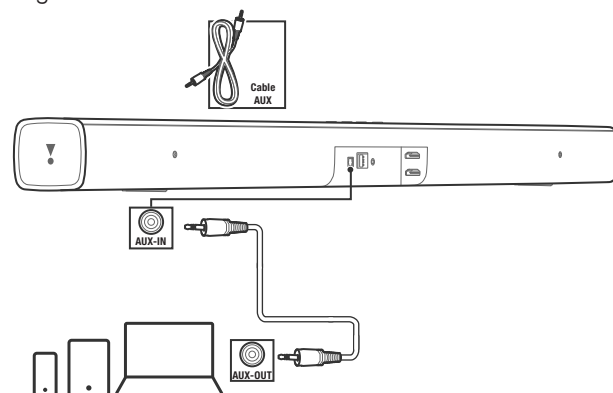

1. Utilizando un cable analógico, conecta la toma AUX-IN (conector de 3,5 mm) de la barra de sonido en los conectores AUX-OUT/3,5 mm de los dispositivos portátiles.
2. Pulsa repetidamente el botón SOURCE (Fuente) en el control remoto hasta que aparezca AUX en el panel de visualización.

Encender el sistema

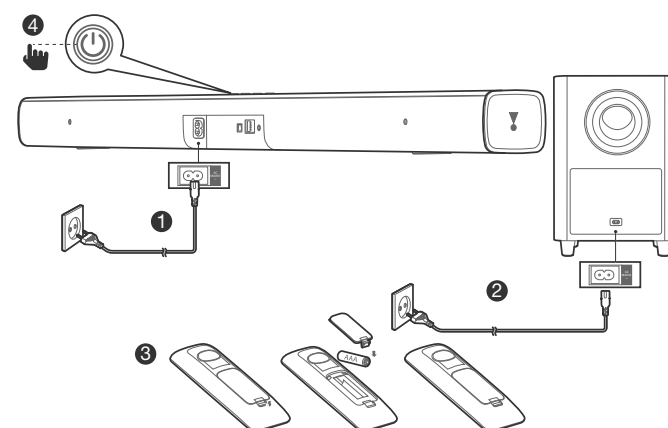

Emparejar con el subwoofer

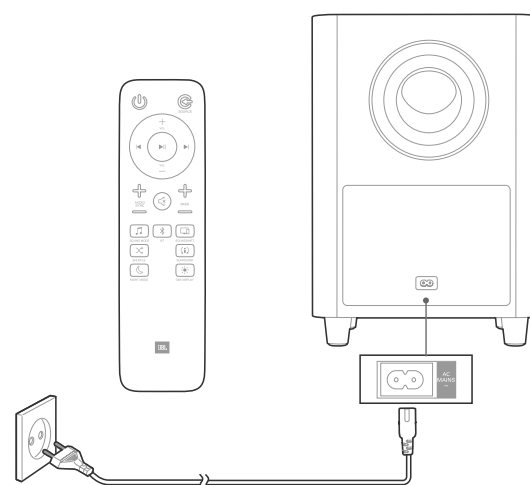

El subwoofer inalámbrico se conecta automáticamente con la barra de sonido al encender ambas unidades. Si el subwoofer está activado y conectado, el LED se ilumina en color blanco de forma continua.

Si no se escucha ningún sonido del subwoofer inalámbrico, empareja el subwoofer manualmente:

1. Enciende la barra de sonido y el subwoofer. Si la conexión se pierde, el indicador LED del subwoofer parpadea lentamente.
2. Pulsa el botón CONNECT (Conectar) del subwoofer para ponerlo en modo de emparejamiento. El indicador LED del subwoofer parpadea rápidamente.
3. Mantén pulsado el botón DIM DISPLAY (Atenuar pantalla) del control remoto durante 5 segundos y, a continuación, pulsa brevemente el botón BASS+ (Bajos+) y el botón BASS- (Bajos-) uno detrás del otro. El panel de visualización mostrará "PAIRING".

Si el emparejamiento se realiza correctamente, el indicador LED del subwoofer se ilumina y la barra de sonido muestra el mensaje "DONE" (Terminado).

Si el emparejamiento falla, el indicador del subwoofer parpadea lentamente.

4. Si el emparejamiento falla, repita los pasos anteriores.

4. COLOCAR LA BARRA DE SONIDO

4a. Colocar la barra de sonido sobre la mesa

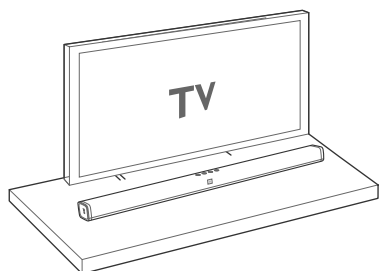

4b. Montar la barra de sonido en la pared

Utiliza cinta adhesiva para pegar la guía de papel para montaje mural en la pared. Con la punta de un bolígrafo, marca el centro de cada orificio de montaje para marcar la pared en la ubicación de montaje y quita el papel.

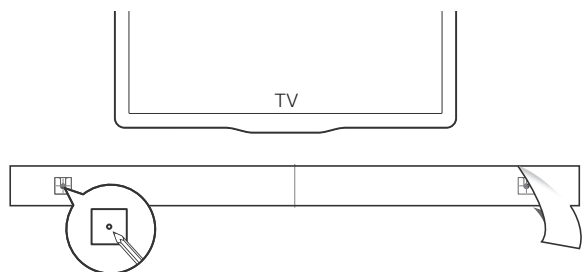

Atornilla los soportes para montaje mural sobre la marca del bolígrafo. Atornilla el poste de montaje con rosca en la parte posterior de la barra de sonido y, a continuación, cuelga la barra de sonido en la pared.

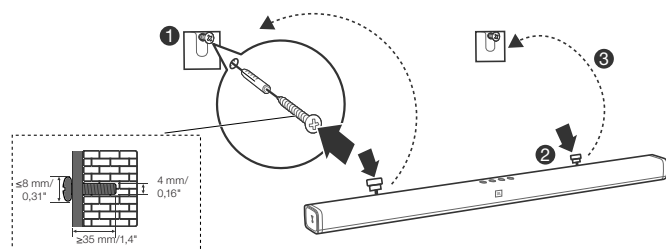

5. UTILIZAR EL SISTEMA DE LA BARRA DE SONIDO

1. Para controlar

a. Panel superior

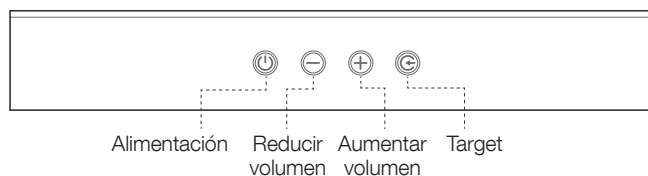

b. Control remoto

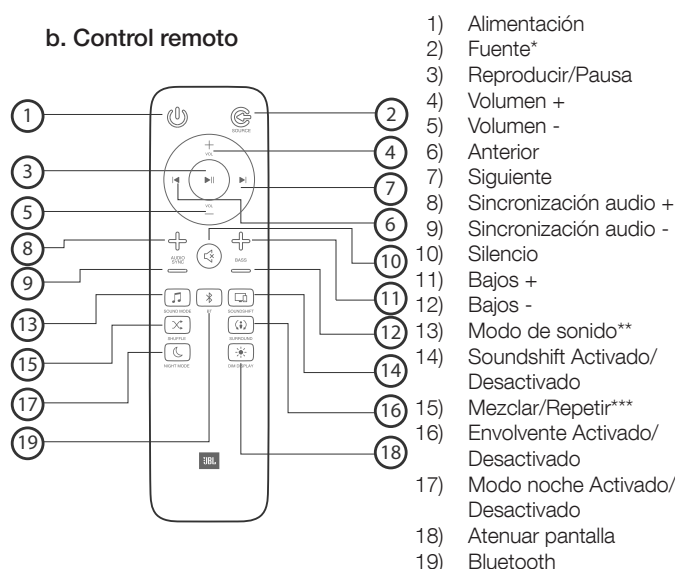

* Cambiar entre HDMI ARC/HDMI 1/Optical/AUX/Bluetooth/USB

** Cambiar entre los modos de sonido estándar/música/voz/película/deportes o mantenga pulsado durante 5 segundos para restablecer la configuración predeterminada de sonido

*** Solo para reproducción desde USB; cambiar entre mezclar/repetir todo/repetir uno/desactivar

2. Para utilizar Bluetooth

2a. Pulsa el botón Bluetooth (BT) del control remoto para iniciar el emparejamiento de Bluetooth

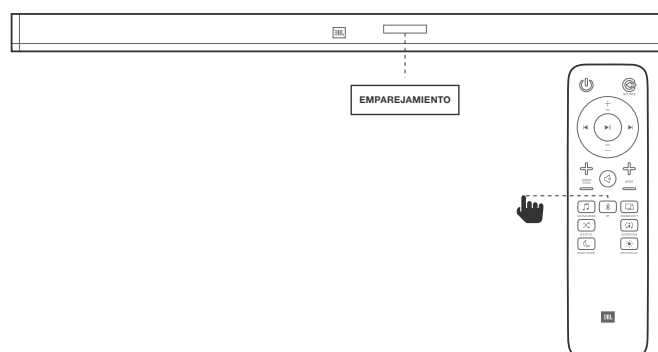

2b. Selecciona "JBL Bar 2.1" para conectar

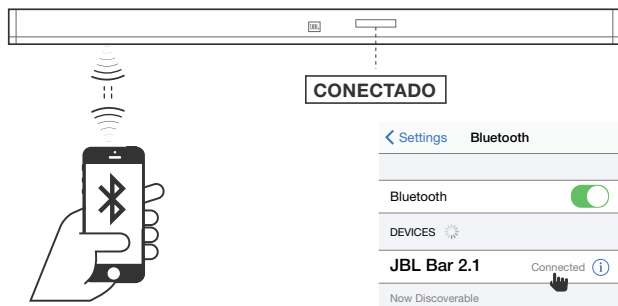

Nota: Mantén pulsado el botón Bluetooth (BT) del control remoto durante 3 segundos para emparejar con otro dispositivo móvil

NOTAS

- Si se te pide un código PIN al conectar un dispositivo Bluetooth, introduce <0000>.
- En modo de conexión Bluetooth, se perderá la conexión Bluetooth si la distancia entre la barra de sonido y el dispositivo Bluetooth supera los 10 m.
- La barra de sonido se apaga automáticamente después de 10 minutos en estado Listo.
- Los dispositivos electrónicos pueden causar interferencias de radio. Los dispositivos que generan ondas electromagnéticas se deben mantener alejados de la unidad principal de la barra de sonido, por ejemplo, microondas, dispositivos de red LAN inalámbrica, etc.

3. Para utilizar la función Soundshift

De forma predeterminada, Soundshift está desactivado y la música Bluetooth no puede interrumpir la fuente actual.

Pulsa el botón SOUNDSHIFT del control remoto para activar la función Soundshift.



Con Soundshift activado, puedes reproducir y pausar la fuente de música para disfrutar del cambio automático entre dispositivos móviles: fuente Bluetooth (A) y televisor (B).

(A)

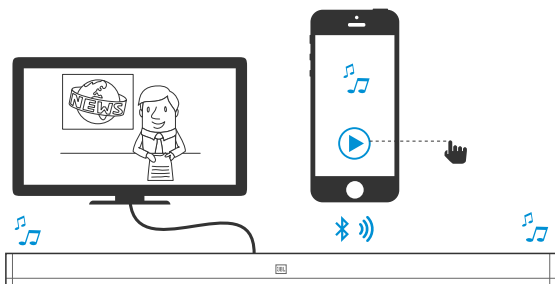

(B)

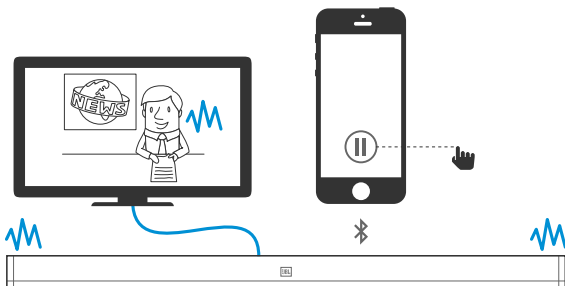

4. Para utilizar USB

Reproduce archivos de música en un dispositivo de almacenamiento USB mediante la barra de sonido.

1. Conecta una unidad USB 2.0 a la barra de sonido.
2. Pulsa repetidamente el botón SOURCE (Fuente) del control remoto hasta que aparezca USB en el panel de visualización.

Si se detecta un USB, la pantalla mostrará LOADING (Cargando) y se empezará a reproducir la música automáticamente.

Al reproducir las canciones del dispositivo USB, se utiliza la lógica siguiente.

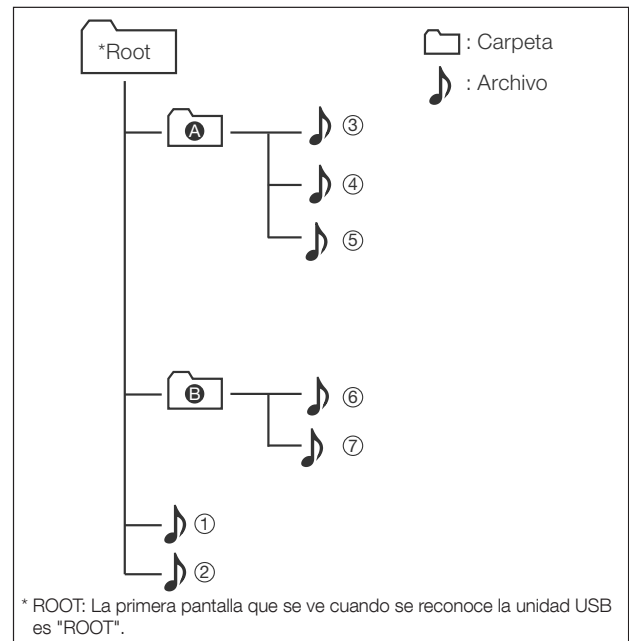

- Si no hay ningún archivo en una carpeta, esa carpeta no aparecerá.
- Los archivos se reconocen por orden alfabético y numérico. Los archivos en el directorio raíz se reconocen en primer lugar, seguidos de los archivos de las carpetas. Así, los archivos se reproducirán del archivo ① al archivo ⑦ uno por uno.

Controlar la reproducción desde USB

Utiliza Reproducir/Pausa/Anterior/Siguiente/Mezclar para controlar la música presente en el dispositivo USB.



Botón	Acción
▶	Iniciar, pausar o reanudar la reproducción.
◀/▶	Saltar a la pista anterior o la siguiente.
SHUFFLE	Durante la reproducción mediante USB, púlsalo repetidamente para seleccionar el modo de repetición o de mezcla, o para desactivar un modo de reproducción:

Modo	Descripción	Pantalla
Apagado	Reproducir canciones en un dispositivo USB por orden	OFF
Mezclar	Reproducir canciones aleatoriamente	SHUFFLE
Repetir una vez	Reproducir una misma canción repetidamente	ONE
Repetir todo	Reproducir todas las canciones en un USB repetidas según el orden de la lógica de carpetas	ALL

Antes de conectar un dispositivo USB, ten en cuenta lo siguiente:

- Esta barra de sonido puede mostrar nombres de archivos o carpetas que contengan números o caracteres ingleses solamente. No se admiten otros idiomas ni símbolos.
- Si el nombre de archivo de un archivo del dispositivo USB supera los 15 caracteres, no aparecerá en la pantalla de la barra de sonido.
- No quites el dispositivo USB mientras se transfieren los archivos.
- No es posible reproducir archivos de música protegidos con DRM (MP3, WMA) procedentes de sitios web comerciales.

Dispositivos USB compatibles

- Reproductor MP3: reproductor MP3 de tipo flash.
- Unidad flash USB: dispositivos compatibles con USB 2.0.
- Algunos dispositivos USB pueden no ser compatibles.

Requisitos sobre los dispositivos USB

- Los dispositivos que requieran la instalación de un programa adicional conectado a un ordenador no son compatibles.
- No extraigas el dispositivo USB mientras esté en funcionamiento.
- Para analizar un dispositivo USB de gran capacidad, se puede tardar más que unos minutos. La barra de sonido no admite dispositivos USB que contengan 2000 archivos o más.
- El puerto USB de la barra de sonido no se puede conectar aun PC y no se puede utilizar como dispositivo de almacenamiento.
- El sistema de archivos exFAT y NTFS no es compatible con la unidad (hay sistemas FAT16/FAT32 disponibles).
- En función de algunos dispositivos, puede no ser posible reconocer lo siguiente en la unidad.
 - Disco duro externo
 - Lectores de tarjetas
 - Dispositivos bloqueados
 - Dispositivos USB de tipo duro
 - Concentradores USB
 - Cables de extensión USB
 - iPhone/iPod/iPad
 - Dispositivos Android

6. AJUSTES DE SONIDO

Esta sección te ayuda a elegir el sonido ideal para los vídeos o la música.

Antes de empezar

- Realiza las conexiones necesarias descritas en el manual del usuario.
- En la barra de sonido, cambia a la fuente correspondiente para otros dispositivos.

Ajustar el volumen

- Pulsa el botón VOLUME +/- (Volumen +/-) para aumentar o disminuir el nivel de volumen.
- Para silenciar el sonido, pulsa el botón MUTE (Silencio).
- Para restaurar el sonido, vuelve a pulsar el botón MUTE (Silencio) o el botón VOLUME +/- (Volumen +/-).

Seleccionar un efecto de sonido

1. Modo de sonido envolvente

- Experimenta un sonido inmersivo con el modo envolvente de JBL.
- Pulsa el botón SURROUND (Envolvente) para activar o desactivar el modo envolvente.
- On (ACT): crea una experiencia de sonido envolvente.
- Off (DES): Sonido estéreo en dos canales. Ideal para escuchar música.

2. Bass (Bajos)

- Cambia la configuración de bajas frecuencias (bajos) de la barra de sonido.
- Pulsa BASS +/- (Bajos +/-) para cambiar el nivel de volumen del subwoofer.

3. Modo de sonido

- Selecciona los modos de sonido predefinidos para adaptarlos al vídeo o la música.
- Pulsa el botón SOUND (Sonido) para seleccionar una opción de sonido en el panel de visualización.
- Selecciona el modo **STANDARD** (Estándar) para disfrutar del sonido original.
- Selecciona el modo **MUSIC, MOVIE, VOICE, SPORTS** (Música, Película, Voz, Deportes) en función del contenido que quieras escuchar.

4. Modo Noche

- Para escuchar con tranquilidad, el modo Noche disminuye el volumen de los sonidos intensos al reproducir audio.
- El modo Noche solo está disponible para pistas de sonido Dolby Digital.
- Pulsa el botón NIGHT MODE (Modo Noche) para activar o desactivar el modo Noche.

Mantén pulsado el botón SOUND (Sonido) durante 5 segundos para restablecer la configuración de sonido.

Sincronizar vídeo y sonido

- Si el sonido y el vídeo no están sincronizados, retrasa el sonido para ajustarlo al vídeo.
- Pulsa el botón AUDIO SYNC +/- (Sincronización de audio +/-) para sincronizar el audio con el vídeo.

7. RESPONDER AL CONTROL REMOTO DEL TELEVISOR

Utilizar el control remoto de su televisor para controlar la barra de sonido

7a. Para la mayoría de televisores Samsung, LG, Sony y Vizio*

La barra de sonido responde al control remoto del televisor automáticamente.

Las funciones controlables son el aumento y la disminución de volumen y el silencio. Para desactivar esta función, mantén pulsado el botón SHUFFLE (Mezclar) del control remoto de la barra de sonido.

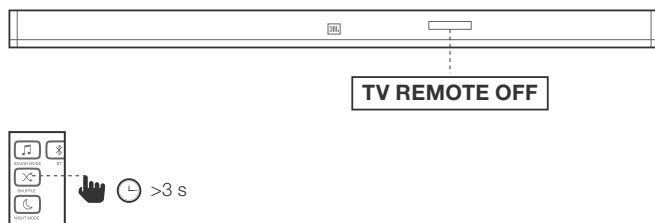

Nota:

- Comprueba que la salida de sonido del televisor esté configurada con "Altavoz externo".
- Según el control remoto, es posible que esta función no funcione correctamente.
- Esta función no funciona con el control remoto "magic" de los televisores LG.
- Esta función puede no funcionar correctamente con HDMI CEC activado.
- Algunos controles remotos pueden no funcionar al pulsar repetidamente el botón del volumen.
- Si el control remoto del televisor no es compatible, consulta la sección 7b para realizar el aprendizaje IR del control remoto.

7b. Para otros televisores, utiliza el aprendizaje del control remoto mediante IR

Para programar la barra de sonido de modo que responda al control remoto del televisor, sigue estos pasos. En primer lugar, mantén pulsado el botón VOLUME+ (Volumen +) y SOURCE (Fuente) para acceder al modo de aprendizaje.

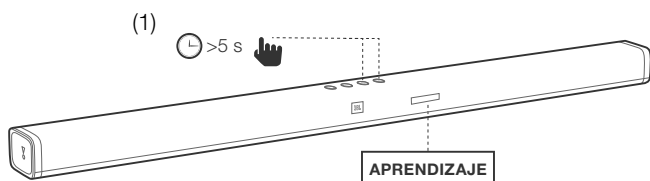

A continuación, pulsa el botón POWER (Encender/Apagar) de la barra de sonido y el botón POWER (Encender/Apagar) del control remoto del televisor.

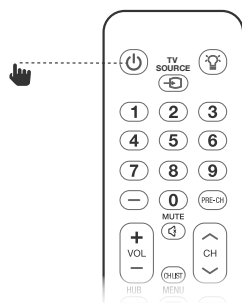
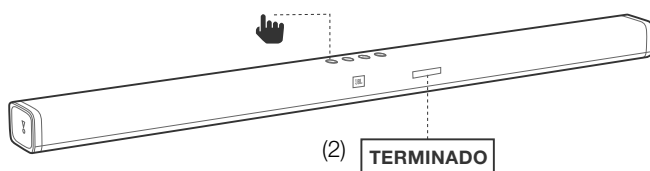

Sigue el mismo procedimiento para VOLUME- (Volumen -) y VOLUME+ (Volumen +). Para silenciar, pulsa a la vez los botones VOLUME+ (Volumen +) y VOLUME- (Volumen -) de la barra de sonido y el botón MUTE (Silencio) del control remoto del televisor. Mantén pulsados los botones VOLUME+ (Volumen +) y SOURCE (Fuente) de la barra de sonido de nuevo; ahora, la barra de sonido responderá al control remoto del televisor.

8. SISTEMA

1. Modo de espera automático

Esta barra de sonido se pone automáticamente en espera después de 10 minutos de inactividad de los botones y de no reproducir sonido ni vídeo desde un dispositivo conectado.

2. Activación automática

La barra de sonido se enciende en cuanto se recibe una señal de sonido. Esto es muy útil al conectar con el televisor utilizando el cable óptico, ya que la mayoría de las conexiones HDMI™ ARC activan este comportamiento de forma predeterminada.

3. Configurar el brillo de la pantalla

Pulsa el botón DIM del control remoto varias veces para seleccionar otro nivel de brillo del panel de visualización del producto.

4. Aplicar la configuración de fábrica

- Restablece la barra de sonido a la configuración predeterminada programada de fábrica.
- En cualquier modo de fuente, mantén pulsado el botón VOLUME - (Volumen -), VOLUME+ (Volumen +) y SOURCE (Fuente) en el panel superior de la barra de sonido hasta que la pantalla de texto muestre RESET (Restablecer).
- Después de completar la restauración de los ajustes de fábrica, el producto se apaga y se reinicia automáticamente.

5. Comprobar la versión del software

- Mantén pulsado el botón DIM DISPLAY (Atenuar pantalla) durante 5 segundos con cualquier fuente. Mantén pulsado el botón DIM DISPLAY (Atenuar pantalla) durante 5 segundos y, a continuación, pulsa el botón SOUND MODE (Modo de sonido) y NIGHT MODE (Modo Noche).
- Para comprobar la versión del software del subwoofer, conecta el subwoofer a la barra de sonido mediante un cable AUX de 3,5 mm y sigue el procedimiento anterior.

6. Actualización del software

JBL puede ofrecer actualizaciones del firmware del sistema de la barra de sonido en el futuro. Si se ofrece una actualización, puedes actualizar el firmware conectando un dispositivo USB que contenga la actualización del firmware almacenada al puerto USB de la barra de sonido.

Visita www.JBL.com o ponte en contacto con el centro de atención al cliente de JBL para obtener más información sobre cómo se descargan los archivos de actualización.

9. ESPECIFICACIONES DEL PRODUCTO

General

- Potencia total máxima : 300 W
- Potencia total máxima de la barra de sonido : 100 W
- Potencia de la barra de sonido en reposo : < 0,5 W
- Potencia máxima del subwoofer : 200 W
- Potencia del subwoofer en reposo : < 0,5 W
- Tamaño del transductor de la barra de sonido : 4 x unidades racetrack de 2,25" 2 x altavoces de agudos de 1,25"
- Tamaño del transductor del subwoofer : 6,5"
- SPL máximo : 99 dB
- Respuesta en frecuencias : De 40 Hz a 20 KHz
- Temperatura de funcionamiento : 0 °C – 45 °C

Entrada y salida

- Entradas de audio : 1 analógica, 1 óptica, Bluetooth, USB
- Entradas de vídeo HDMI : 1
- Salida de vídeo HDMI : 1 (con canal de retorno de audio - ARC)
- Versión de HDCP HDMI : 1.4

Especificaciones de Bluetooth

- Versión Bluetooth : 4.2
- Alcance máximo de Bluetooth : 10 m
- Perfil de Bluetooth : A2DP V1.3/AVRCP V1.6

Especificaciones de USB

Puerto USB: Tipo A

Lista de compatibilidad de tipos de formatos de archivo:

Extensión	Códec	Velocidad de muestreo	Tasa de bits
*.mp3	MPEG 1 Layer2	16 KHz ~ 48 KHz	80 kbps ~ 320 kbps
	MPEG 1 Layer3	16 KHz ~ 48 KHz	80 kbps ~ 320 kbps
	MPEG 2 Layer3	16 KHz ~ 48 KHz	80 kbps ~ 320 kbps
	MPEG 2.5 Layer3	16 KHz ~ 48 KHz	80 kbps ~ 320 kbps
*.wav	-	16 KHz ~ 48 KHz	hasta 3000 kbps

Dimensiones y peso del producto

- Dimensiones de la barra de sonido : 965 x 58 x 68 (mm) \ (Ancho x Alto x Profundidad) 38" x 2,3" x 2,7"
- Peso de la barra de sonido : 1,9 kg
- Dimensiones del subwoofer : 225 x 370 x 225 (mm) \ (Ancho x Alto x Profundidad) 8,9" x 14,6" x 8,9"
- Peso del subwoofer : 5,2 kg
- Dimensiones del paquete : 1038 x 280 x 368 (mm) \ (Ancho x Alto x Profundidad) 40,9" x 11" x 14,5"
- Peso del paquete (bruto) : 10,0 kg

Sección del transmisor/receptor inalámbrico

- Intervalo de frecuencias de Bluetooth : 2.402 MHz - 2.480 MHz
- Potencia Bluetooth transmitida máxima : 9 dBm (EIRP)
- Modulación del transmisor Bluetooth: : GFSK, $\pi/4$ DQPSK, 8DPSK
- Intervalo de frecuencias inalámbricas 5,8 G : 5.740 MHz - 5.840 MHz
- Potencia transmitida máxima 5,8 G : 20 dBm (EIRP)

10. LOCALIZACIÓN Y SOLUCIÓN DE PROBLEMAS

Si surge algún problema al utilizar el producto, comprueba los puntos siguientes antes de solicitar una reparación.

Sistema

La unidad no se enciende.

- Comprueba que el cable de alimentación esté conectado a la toma de corriente y a la barra de sonido.

Sonido

No se oye sonido desde la barra de sonido.

- Comprueba que la barra de sonido no esté silenciada.
- En el control remoto, selecciona la fuente de entrada de audio correcta
- Conecta el cable de audio de la barra de sonido al televisor u otros dispositivos.
 - Sin embargo, no necesitarás una conexión de audio aparte en estos casos:
 - la barra de sonido y el televisor están conectados mediante una conexión HDMI ARC, o
 - hay un dispositivo conectado en el conector HDMI IN de la barra de sonido.
- Restablece la barra de sonido a la configuración predeterminada de fábrica manteniendo pulsados los botones VOLUME - (Volumen -), VOLUME+ (Volumen +) y SOURCE (Fuente) en el panel superior de la barra de sonido

El sonido es raro después de ajustar la configuración de sonido

- Restablece los ajustes de audio manteniendo pulsado el botón SOUND (Sonido) del control remoto durante 5 segundos

No se oye ningún sonido desde el subwoofer inalámbrico.

- Comprueba que el LED del subwoofer esté encendido en color blanco fijo. Si el LED parpadea, significa que la conexión se ha perdido. Empareja manualmente el subwoofer con la barra de sonido (consulte "Emparejar con el subwoofer" en la página 4).

Sonido distorsionado o eco.

- Si reproduces audio desde el televisor a través de la barra de sonido, comprueba que el televisor esté silenciado.

El audio y el vídeo no están sincronizados.

- Pulsa el botón AUDIO SYNC +/- (Sincronización de audio +/-) para sincronizar el audio con el vídeo.

Aparece un mensaje de error en el panel de visualización.

- Cuando aparece "ERROR", esto significa que hay una entrada de audio con un formato no compatible.
- Cuando aparece "ERROR" con una fuente USB, significa que el dispositivo USB conectado o el archivo de audio no son compatibles.

Vídeo

Si no hay ninguna imagen en la pantalla del televisor

- Comprueba que la barra de sonido esté encendida, la fuente deseada esté encendida y la entrada esté configurada correctamente en la barra de sonido.

Bluetooth

No es posible conectar un dispositivo con la barra de sonido.

- No se ha activado la función Bluetooth del dispositivo. Consulta cómo se activa la función en el manual del usuario del dispositivo.
- La barra de sonido ya está conectada con otro dispositivo Bluetooth. Mantén pulsado el botón BT (Bluetooth) del control remoto para desconectar el dispositivo conectado y, a continuación, inténtalo de nuevo.
- Desactiva y activa el dispositivo Bluetooth e intenta conectarlo de nuevo.
- El dispositivo no está bien conectado. Conecta el dispositivo correctamente.

La calidad de la reproducción de audio desde un dispositivo Bluetooth es deficiente.

- La recepción de Bluetooth es deficiente. Acerca el dispositivo a la barra de sonido o quita cualquier obstáculo que haya entre el dispositivo y la barra de sonido.

El dispositivo Bluetooth conectado se conecta y desconecta continuamente.

- La recepción de Bluetooth es deficiente. Acerca el dispositivo a la barra de sonido o quita cualquier obstáculo que haya entre el dispositivo y la barra de sonido.
- En algunos dispositivos Bluetooth, la conexión Bluetooth se puede desactivar continuamente para ahorrar energía. Esto no indica ninguna avería en la barra de sonido.

Control remoto

El control remoto no funciona.

- Comprueba si las pilas están agotadas y sustitúyelas por otras nuevas.
- Si la distancia entre el control remoto y la unidad principal es excesiva, acércalo a la unidad.

Торговая марка	: JBL
Назначение товара	: Активная акустическая система
Изготовитель	: Харман Интернешнл Индастриз Инкорпорейтед, США, 06901 Коннектикут, г.Стэмфорд, Атлантик Стрит 400, офис 1500
Страна происхождения	: Китай
Импортер в Россию	: ООО «ХАРМАН РУС СиАйЭс», Россия, 127018, г.Москва, ул. Двинцев, д. 12, к 1
Гарантийный период	: 1 год
Информация о сервисных центрах	: www.harman.com/ru тел. +7-800-700-0467
Срок службы	: 5 лет
Товар сертифицирован	
Дата производства	: Дата изготовления устройства определяется по двум буквенным обозначениям из второй группы символов серийного номера изделия, следующих после разделительного знака «-». Кодировка соответствует порядку букв латинского алфавита, начиная с января 2010 года: 000000-MY0000000, где «М» - месяц производства (А - январь, В - февраль, С - март и т.д.) и «Y» - год производства (А - 2010, В - 2011, С - 2012 и т.д.).



HARMAN International Industries,
Incorporated 8500 Balboa
Boulevard, Northridge, CA 91329,
Estados Unidos
www.jbl.com

© 2017 HARMAN International Industries, Incorporated. Todos los derechos reservados. JBL es una marca comercial de HARMAN International Industries, Incorporated, registrada en los Estados Unidos u otros países. Las funciones, las especificaciones y el diseño del producto están sujetos a cambios sin previo aviso. La marca de la palabra Bluetooth® y los logotipos son marcas registradas propiedad de Bluetooth SIG, Inc. y cualquier uso de dichas marcas por parte de HARMAN International Industries, Incorporated se realiza bajo licencia. Otras marcas registradas y comerciales son aquellas de sus respectivos propietarios. Los términos HDMI, el logotipo HDMI y High-Definition Multimedia Interface son marcas registradas de HDMI Licensing LLC en Estados Unidos y otros países. Fabricado con licencia de Dolby Laboratories. Dolby, Dolby Audio, Pro Logic y el símbolo de la doble D son marcas registradas de Dolby Laboratories.

TR04370_A

